



L'APPARENCE DU
GRISAILLEMENT NATUREL

Façades avec lasure de pré-grisaillement.

mocopinus

UNE LONGUEUR D'AVANCE SUR LA NATURE.



Alpingrav¹⁰
V-1221 gris argent
Mélèze de Sibérie
RND 21 hf
21 x 144 (122) mm

Sous l'effet des UV et des intempéries, le bois non traité acquiert au fil du temps une patine naturelle grise. Dans le cas de profilés traités en usine avec une lasure de pré-grisaillement, ce processus de grisaillement a été anticipé, permettant à la façade d'obtenir ainsi **un aspect proche de la patine naturelle, dès le premier jour.**

Les **lasures de pré-grisaillement** imitent l'aspect de grisaillement naturel du bois ; et ceci de façon plus homogène, même pour les parties non exposées du bâtiment.







De plus, **il est inutile de peindre la façade ultérieurement** : au fur et à mesure que les années passent, la lasure s'estompe pour laisser place de manière progressive à la patine naturelle du bois. La façade conserve ainsi son bel aspect naturel et homogène, de couleur gris argent.



L'APPARENCE DU GRISAILLEMENT NATUREL



Alpincolor¹⁰
V-1221 gris argent
Mélèze de Sibérie
UPR 10 hf
21×90 (78) mm
21×115 (103) mm
21×140 (128) mm

-  Alpinline¹⁰
Mélèze de Sibérie
-  Alpinline¹⁰
Douglas d'Europe
-  Alpincolor¹⁰
Mélèze de Sibérie
-  Alpincolor¹⁰
Douglas d'Europe
-  Alpingrav¹⁰
Mélèze de Sibérie
-  Alpingrav¹⁰
Douglas d'Europe
-  Alpinova¹⁰
Mélèze de Sibérie
-  Alpinova¹⁰
Douglas d'Europe



Pot pour : Do it yourself
La lasure de pré-grisaillement et l'huile pour bois pour terrasse sont disponibles chez votre négociant spécialiste ou sur : www.mocopinus-shop.com/fr



Le grisaillement naturel ne se produit pas de façon uniforme en fonction de l'exposition aux intempéries des différentes parties de la façade. Certaines parties protégées par des sous-toitures ou des rebords de fenêtre par exemple grisaillement de manière moins rapide et plus hétérogène.

Mocopinus utilise exclusivement des bois issus d'exploitations forestières durables, certifiées PEFC ou FSC®. Découvrez la qualité de nos produits. Selon la structure choisie et le grain du bois, l'apparence obtenue est unique. Coffret d'échantillons ou échantillons individuels disponibles sur www.mocopinus-shop.com/fr

NOTRE GAMME

Retrouvez toute la gamme des profilés Mocopinus et les dimensions existantes sur : www.mocopinus.com/fr/profil/

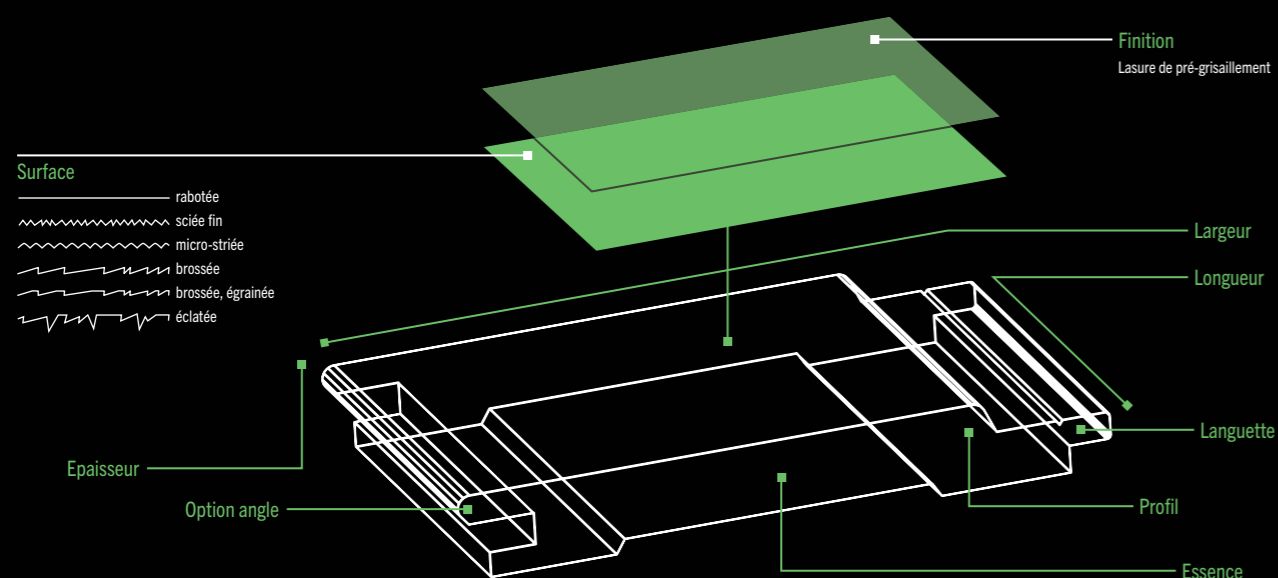

DES PROFILÉS SUR MESURE

Sur demande, nous créons également des produits sur mesure de toutes sortes. Quelles que soient la forme, la dimension, la longueur et la surface du profilé requises pour votre projet individuel, nous sommes heureux de développer avec vous **la solution adéquate**. La gamme de produits de Mocopinus comprend **des produits personnalisés** répondant aux exigences spécifiques de chaque client.

Vous avez des idées, des projets ? Pas de problème ! Nous vous conseillons et vous accompagnons de l'idée au produit fini. La possibilité de choisir et combiner les surfaces, les profils et les dimensions permet de créer des produits uniques, adaptés à vos besoins et à vos exigences. Les résultats et succès de l'unité de recherche et développement de notre usine de rabotage, ainsi que notre propre laboratoire de finitions, nous permettent de bénéficier d'une très grande flexibilité. Nous mettons notre expertise au service de vos besoins.



Alpinline¹⁰
V-1221 gris argent
Mélèze de Sibérie



R3D 00 1n hf
27/44x144 (120) mm

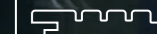

R3D 00 3n hf
27x144 (120) mm

L'APPARENCE DU GRISAILLEMENT NATUREL

- Aspect naturel et plus homogène dès le premier jour
- Application en usine de la finition V-1221 gris argent
- Nul besoin de repeindre la façade

MOCOPINUS

MOCOPINUS GmbH & Co. KG

Siège social
Heuweg 3
D-89079 Ulm
Tél. : +49 731 165-0

Usine de Karlsruhe (service commercial France)
Stüdliche Uferstraße 3
D-76189 Karlsruhe
Tél. : +49 721 9595-0

Usine d'Ammelshain
Bauhofstraße 1
D-04683 Naunhof Ammelshain
Tél. : +49 34293 518-0

info@mocopinus.com

www.mocopinus.com/fr

Numéro d'article M-5055 | Édition 10/2021 | © Mocopinus | Sous réserve de modifications.
L'aspect des essences et des coloris peut différer légèrement à l'impression.